

Tryskový sušič rúk

SLIM

high speed air + HEPA filter



Komfortné a rýchle sušenie pomocou sústredeného prúdu vzduchu

Návod na inštaláciu a používanie



- Neinštalujte prístroj, ak nie ste spôsobilá osoba s príslušným technickým oprávnením. Inštalácia nespôsobilou osobou bez znalostí platných predpisov môže ovplyvniť bezpečnosť a správne fungovanie prístroja.
- Pred použitím prístroja si pozorne prečítajte návod, ubezpečte sa o zásadách bezpečnosti a správneho používania. Návod si odložte pre neskoršiu potrebu.

Obsah

Výhody, funkcie, špecifikácie	1
Dôležité bezpečnostné informácie	2
Popis dielov, rozmery	3
Použitie	4
Bežná údržba a čistenie	5
Odstraňovanie porúch, schéma elektrického zapojenia	6
Bezpečnostné opatrenia pred inštaláciou	7
Inštalračné postupy	8 - 9
Skúšobná prevádzka	9
Obsah balenia	10

Výhody a funkcie

- Hygienické sušenie rúk, bezdotykový spôsob.
- Energetická úspora, rýchle sušenie rúk.
- Zabudovaná časová ochrana (jedno sušenie max. 25 sek).
- Bez použitia uterákov a obrúskov, eliminácia nákladov na likvidáciu papierového odpadu.
- Ohrev vzduchu trvale alebo automaticky podľa okolitej teploty.
- Kompaktné rozmery - úspora miesta.

Poistka proti prehriatiu

Na ochranu pred príliš dlhým použitím prístroja (náhodné zapnutie prístroja trvale vsunutým predmetom, hry detí a pod.) je zabudovaný časovač, ktorý prístroj vypne po 30 sek. Na opätovné spustenie bežného používania vytiahnite ruky alebo predmet z pracovného priestoru prístroja, tento sa po opätovnom zasunutí rúk znovu spustí.

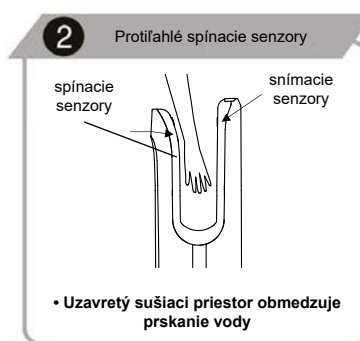
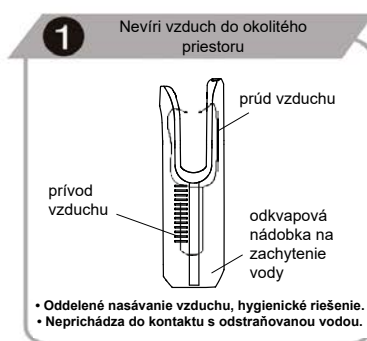

Špecifikácia

Napätie	AC 220-240 V	Max. prúdový odber	9 A
Frekvencia	50/60 Hz	Motor	Sériový komutátorový AC
Príkion	1800-2000 W	Spúšťací systém	Infračervený
Prúdenie vzduchu	85/-105 m/s	Stupeň krytia	IPX4
Výkon vykurovacieho telesa	900 W	Rozmery	(v/š/h) 566x296x164 mm
Výkon motora	900-1100 W	Čistá hmotnosť	6,5 kg



Dôležité bezpečnostné informácie

Ak nepoužívate prístroj podľa návodu alebo ak nedodržiavate bezpečnostné opatrenia, môže dôjsť k vážnemu zraneniu.



Zakázané



Dbajte, aby prístroj nenavlhlo



Nepoužívajte v sprche ani vo vani



Prístroj nerozoberajte



Dôležité! Vždy postupujte presne podľa pokynov



Upozornenie!



Uzemnenie



Upozornenie!



Upozornenie!



- Neodstraňujte predný kryt, ak prístroj nie je odpojený zo zásuvky alebo z prívodu el. prúdu, hrozí nebezpečenstvo úrazu. Ak prístroj pracuje, musí byť vždy opatrený krytom.
- Nedovoľte deťom, aby sa vešali na prístroj. Mohlo by dôjsť k zraneniu následkom pádu.
- Nepoužívajte veľmi blízko vane ani sprchy, vo vlhkom prostredí ani na miestach, kde dochádza k nadmernej kondenzácii vodných pár (sprcha, sauna a pod.). Mohlo by dôjsť k úrazu el. prúdom.
- Nepoužívajte v prevádzkach ani na miestach, kde môže dochádzať k priamemu postriekaniu vodou. Hrozba úrazu el. prúdom a poškodenia prístroja.
- Prístroj neodborne nerozoberajte ani neupravujte. Riziko úrazu elektrickým prúdom, požiaru alebo iného zranenia.
- Zdroj a prívod elektrického prúdu musí vyhovovať platným normám, predpísanému napätiu vrátane maximálneho prúdového odberu.
- Ak bude zdroj napätia kolísať o viac než 10 %, môže dôjsť k poškodeniu prístroja. Použitie nesprávneho napätia môže spôsobiť požiar, úraz el. prúdom a zlyhanie prístroja.
- Vždy používajte samostatnú zásuvku. Pri zapojení viacerých spotrebičov do jednej zásuvky môže dôjsť k nadmernému zahriatiu zásuvky a následnému požiaru.
- V prípade údržby odpojte prístroj od zdroja elektrickej energie, aby sa zabránilo úrazu el. prúdom.
- Nepoužívajte prístroj bez odkvapovej nádoby na vodu a vzduchového filtra. Tieto musia byť vždy inštalované.
- So zapnutím prístroja vyčkajte aspoň 10 sekúnd po pripojení do el. siete.
- Ak prístroj nefunguje alebo sa správa neštandardne, ihneď ho odpojte z elektrickej siete.
- V prípade nutnosti vypnete aj príslušný istič/prúdový chránič. Prístroj dajte opraviť do autorizovaného servisu.
- Upozornenie pri inštalácii: Neinštalujte prístroj, ak je pripojený do elektrickej siete.
- Pripojenie musí urobiť kvalifikovaná osoba.
- Prístroj nie je určený, aby ho používali deti ani osoby so zníženou fyzickými alebo mentálnymi schopnosťami ak ich nesprievádza osoba, ktorá zodpovedá za ich bezpečnosť.
- Ak je prívodný kábel poškodený, musí ho vymeniť kvalifikovaná osoba alebo autorizované stredisko.
- Prístroj musí byť uzemnený na prívodnom vedení.
- Pre vyššiu bezpečnosť odporúčame prístroj napájať prostredníctvom prúdového chrániča.
- Elektrický prístroj nie je povolené likvidovať spolu s domácim odpadom.



Pokyny a informácie o nakladaní s použitým obalom

Nedovoľte deťom, aby sa hrali s použitými obalmi. Prístroj je zabalený v plastovom vrecúšku.

Hrozí nebezpečenstvo udusení!

Použitý obalový materiál recyklujte alebo odložte na miesto určené na ukladanie odpadu.

Likvidácia elektrozariadení

Tento symbol sa používa v EÚ na produktoch alebo v sprievodných dokumentoch a znamená, že použité elektrozariadenie nesmie byť dané do bežného komunálneho odpadu. Na správnu likvidáciu, obnovu a recykláciu odovzdajte tieto výrobky na určené zberné miesta. Alternatívne v niektorých krajinách Európskej únie alebo iných európskych krajinách môžete tieto výrobky vrátiť miestnemu predajcovi pri kúpe ekvivalentného nového produktu. Správnou likvidáciou tohto výrobku pomôžete zabrániť prípadným negatívnym dôsledkom na životné prostredie a ľudské zdravie, ktoré by spôsobila nevhodná likvidácia.

Likvidácia elektrozariadení v krajinách EÚ / mimo krajín EÚ

Ak chcete likvidovať elektrozariadenie, vyžiadajte si potrebné informácie o spätnom odbere od vášho predajcu, miestnych úradov.

Popis dielov a montážne rozmery

Hlavný ovládací panel

Pohľad zhora

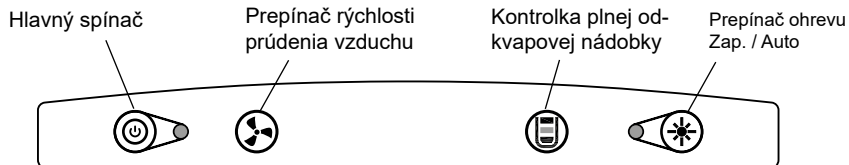

Hlavný spínač: Na hlavnom paneli stlačte tlačidlo na zapnutie prístroja. Rozsvieti sa červená kontrolka spínača a modré osvetlenie pracovného priestoru. Znovu stlačte na 3 sekundy pre vypnutie prístroja.



Prepínač rýchlosti: Stlačte tlačidlo na nastavenie nízkej alebo vysokej rýchlosti vzduchu. Kontrolka vedľa hlavného spínača ukazuje aktuálne nastavenie - červená pri vysokej rýchlosti, zelená pri nízkej rýchlosti vzduchu.



Kontrolka hladiny vody v odkvapovej nádobke: Ak je odkvapová nádoba plná, kontrolka sa rozsvieti.



Spínač ohrevu: Stlačením tlačidla nastavte ohrev vzduchu. Červená kontrolka indikuje nastavenie ohrevu bez ohľadu na okolitú teplotu „trvale zapnuté“. Kontrolka nesvieti - je nastavené automatické spínanie ohrevu „podľa okolitej teploty“.

Hlavný ovládací panel

Senzor spustenia

Sušiacia zóna

Vzduchové dýzy

Telo prístroja

Otvory pre nasávanie vzduchu

Odkvapová nádoba

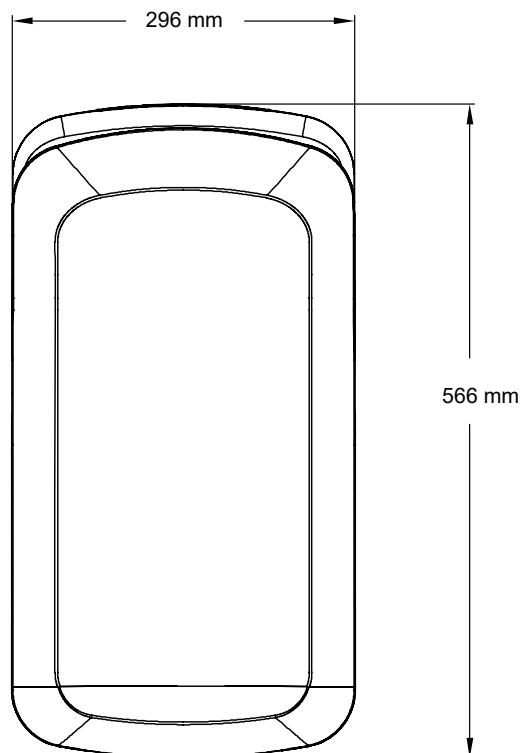
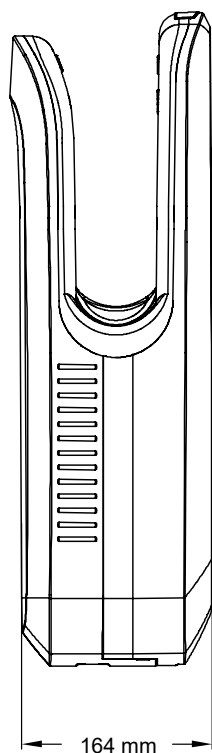
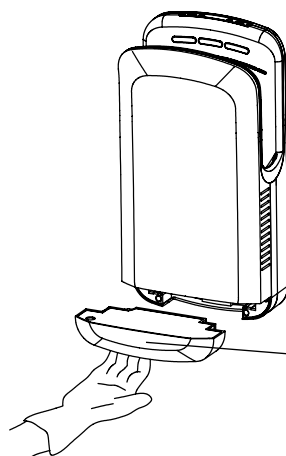

Použitie

Zapnutie prístroja

- Prístroj zapojte do elektrickej siete. Na ovládacom paneli hlavným spínačom zapnite sušič.
- Rozsvieti sa vnútorná kontrolka napájania a LED osvetlenie (modré svetlo) v sušiacej zóne sušiča.
- Na hlavnom paneli zvolíte rýchlosť sušenia a ohrevu.



Ohrev nie je nutné zapínať, funguje automaticky podľa okolitej teploty. Vnútorné čidlo zapína ohrev až do teploty okolia cca 23°C. Potom sušič ohrev nepoužíva, výstupná teplota je dostatočne konformná pre bežné používanie. Nútený ohrev doporučujeme zapínať len v špecifických prípadoch.

Používanie sušiča

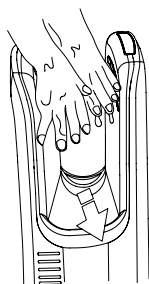

- Natiahnite obe ruky a vložte ich do sušiacej zóny sušiča. Prístroj sa automaticky spustí.

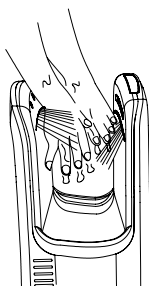

- Ruky pomaly zasúvajte a vysúvajte

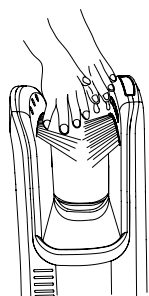

- Po osušení ruky vyťahnite úplne von zo sušiacej zóny sušiča, prístroj sa automaticky vypne.

Samolepiaci štítok - postup použitia

Tryskový sušič Suché ruky za okamih

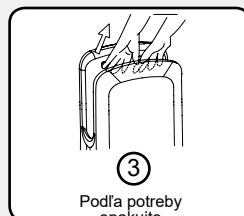
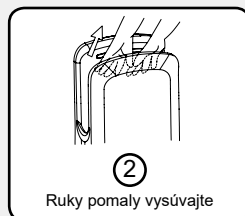
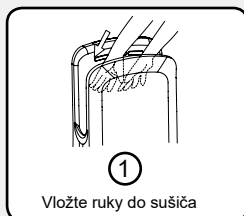

Samolepku s postupom použitia nalepte na viditeľné miesto. (Na prednú časť prístroja alebo vedľa na stenu).

Bežná údržba a čistenie

Priebežným čistením zaistíte sterilitu a správne fungovanie prístroja

- Čistite mäkkou utierkou (napr. z mikrovlákná).
- Nečistotu odstraňujte najmä z okienok senzorov vo vnútornej hornej časti pracovného priestoru, pre správne fungovanie automatického spustenia.



UPOZORNENIE

- Používajte iba neutrálne čistiace prostriedky.
- Nepoužívajte riedidlá, kyseliny, organické rozpúšťadlá, lúhy, koncentrované prípravky, čističe toaliet, abrazívne pasty, soli, prípravky obsahujúce piesok ani plastové kefy a brúsne špongie (mohlo by dôjsť k poškodeniu povrchu alebo zmene jeho farby vrátane vzniku prasklín).
- Alkohol používajte iba v oblasti pracovného priestoru sušenia rúk.
- Koncentrácia alkoholu max 23 %.
- V prípade použitia chemických utierok najprv overte ich vhodnosť podľa odporúčaní výrobcu na obale.
- Dezinfekčné prípravky používajte iba riedené. (Savo a iné prostriedky, hlavne na báze alkoholu). Niektoré môžu narušiť alebo poškodiť plastové časti.

Vyprázdňovanie a čistenie odkvapovej záchytnej nádoby

(podľa potreby, pri max. úrovni hladiny alebo pri menej častom používaní, aspoň raz týždenne)

- Voda odstraňovaná z rúk sa nazýva „kvapkajúca voda“.
- Vyprázdňte nádobku ak hrozí jej preliatie, zabránite vytekaniu vody cez prepad na zem.
- Ak odpadová voda zostane v nádobke príliš dlho, môže začať zapáchať.

1

- Odkvapovú nádobku nájdete pod prístrojom.
- Vysuňte nádobku vodorovným ťahom von.
- Tento postup zabráni rozliatiu odkvapovej vody.
- Vyberte ochranný kryt nádoby.

Odkvapová nádobka

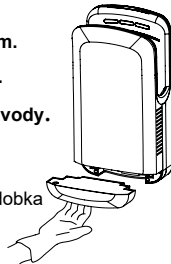

2

1. Vylejte vodu z nádoby.
2. Vypláchnite vnútro odkvapovej nádoby.
3. Nasadte späť kryt nádoby a zasuňte ho späť do sušiča.

Kryt odkvapovej nádoby

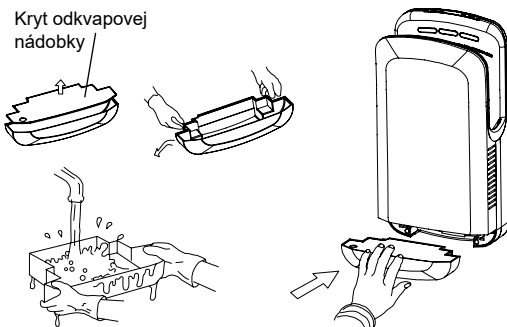

3

1. Do pracovného priestoru prístroja nalejte cca 200 ml vody (asi jeden pohár) ako prevenciu proti upchatiu odtokovej trubice.
2. Pracovný priestor prístroja dobre utrite.



Prístroj používajte až potom, čo sa ubezpečíte, že nádobka na vodu je na svojom mieste.

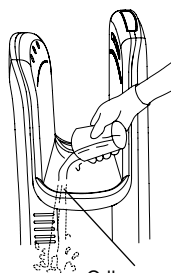

Odkvapový otvor

VAROVANIE



- Pred čistením prístroj vypnite z elektrickej siete.
- Nestriekajte vodu priamo na prístroj.
- Pri čistení používajte gumené rukavice.

UPOZORNENIE



- Pri čistení používajte gumené rukavice.

Čistenie HEPA filtrov

Vytiahnutie HEPA filtrov

1. Vysuňte odkvapovú nádobku. Odstráňte predný kryt sušiča. Ruku dajte naspodok krytu a vodorovným pohybom zatiahnite, dokým kryt v spodnej časti nepovolí. Potom zatlačte nahor a celý kryt sa uvoľní.
- V prípade zaistenia predného krytu pre vandalmi treba vybrať celý sušič zo steny a predný kryt odistiť dvoma skrutkami na zadnej strane sušiča. Potom možno kryt vycvaknúť.

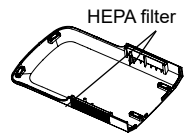
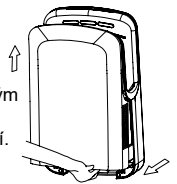

HEPA filter

2. Vzduchové filtre nájdete po bokoch predného krytu. Odskrutkujte istiace skrutky a vyberte filtre.

1. Čistenie HEPA filtra

- Ľahkým poklepaním alebo použitím vysávača odstráňte nečistoty.
- Možno použiť jemnú kefu. Ak je HEPA filter veľmi znečistený, treba ho vymeniť.

HEPA filter

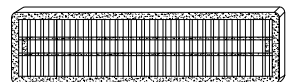

2. Spätné umiestnenie HEPA filtra

- Filtre vložte späť do zásuvných drážok, zaistite skrutkami a istiacimi kolíkmi. (ak nie je správne vložený, nečistoty a prach budú vnikáť do funkčných častí a môže dôjsť k skráteniu životnosti prístroja).



Poznámka

Filter nepreplachujte vodou
Filtre sa odporúča čistiť každé 2 mesiace.

3. Nasadenie predného krytu sušiča

1. Nasadte predný kryt do istiacich drážok v hornej časti sušiča.
 2. Po ubezpečení, že horná časť krytu je v istiacich drážkach zatlačte v spodnej časti krytu smerom k sušiči, dokým nepočujete cvaknutie. Skontrolujte, či kryt je správne nasadený.
- V prípade použitia antivandalského systému treba predný kryt zaistiť dvoma skrutkami v zadnej časti sušiča.

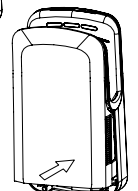
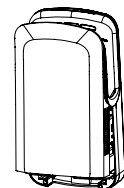

Odstraňovanie porúch, schéma elektrického zapojenia

Ak sa vyskytnú nasledovné problémy, urobte navrhované kontroly a poruchu odstráňte.

Problém	Kontrola	Opatrenie
Vzduch nefúka, aj keď ruky sú vložené.	Svieti kontrolka napájania? Je zapnutý hlavný spínač? Zasúvate ruky dostatočne?	Zapnite istič/prúdový chránič. Zapnite hlavný spínač Ruky celé zasúňte do prístroja.
Prístroj neprestáva fúkať vzduch po vybratí rúk z pracovného priestoru.	Nie je na senzorech nečistota?	Vypnite hlavný spínač, vyčkejte až zhasnú všetky kontrolky a až potom odstráňte nečistoty.
Prístroj nevydáva teplý vzduch (fúka iba chladný).	Je správne nastavený spínač ohrevu na hlavnom ovládacom paneli? (Umiestnenie: tlačidlo v hornej viditeľnej časti prístroja) Skontrolujte poistku ohrievača v prístroji. (Umiestnenie: na hlavnej riadiacej jednotke) Skontrolujte teplotný senzor. (Umiestnenie: na telese motora)	Prepnite stlačením tlačidla na zapnuté – kontrolka svieti červeným svetlom. Odpojte zo zdroja el. napätia, odstráňte predný kryt prístroja a vymeňte zhorenú poistku. Demontujte senzor a odstráňte nečistoty. Poznámka: Ak je teplota okolia vyššia než 20°C, ohrev sa nezapína.
Kontrolka napájania bliká	Ak sú problémy s napájaním, kontrolka napájania bude blikáť.	Sušič vypnite z elektrickej siete. Počkejte 40 sekúnd a potom sušič znova zapnite.

Ak nebudú vyššie uvedené opatrenia účinné, prístroj odpojte zo zdroja el. napätia a kontaktujte dodávateľa ohľadom kontroly alebo prípadnej opravy prístroja. Odstraňovanie porúch, ktoré súvisia s nutnosťou odstránenia predného krytu, môže mať vplyv na stratu záruky a môže ich robiť iba autorizovaná osoba!

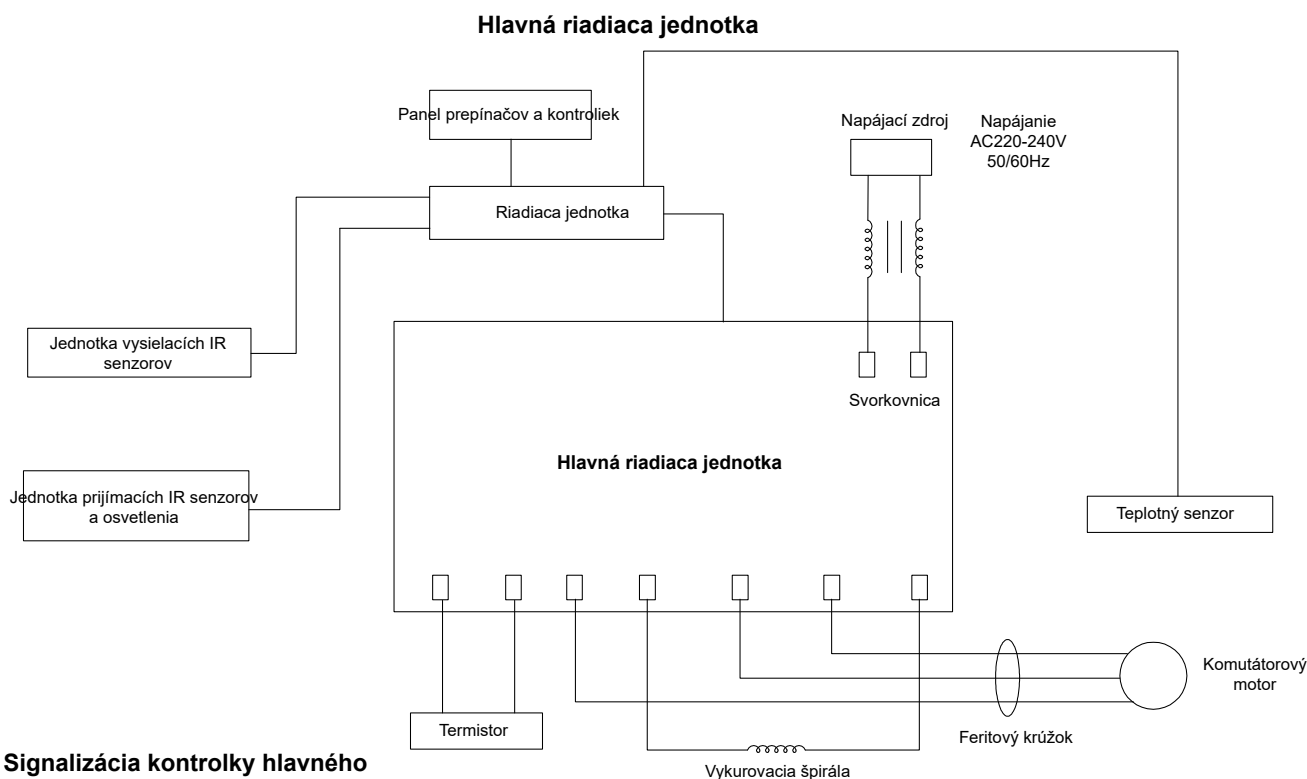

Signalizácia kontrolky hlavného spínača ovládacieho panela

● Kontrolka nesvieti ○ Kontrolka svieti ◐ Kontrolka bliká

Stav kontrolky	Skontrolovať	Riešenie
●	Nesprávne napätie	Skontrolujte napätie
○	Napájanie - prístroj je zapnutý	
◐	Čas fúkania presiahol 30 sek.	Chyba senzorov, čas fúkania presiahol 30 sek. Odstráňte cudzie predmety z pracovného priestoru na sušenie rúk



Bezpečnostné opatrenia pred inštaláciou

Miesta, kde by sa prístroj nemal inštalovať (inak môže dôjsť k poškodeniu)

- Miesta, kde teplota môže presiahnuť -10°C alebo $+40^{\circ}\text{C}$.
- Miesta, kde by sa prístroj mohol dostať do iného než pracovného kontaktu s vodou.
- Miesta, kde by prístroj bol vystavený silnému slnečnému žiareniu.
- Miesta, kde dochádza k väčšej kondenzácii vody.
- Miesta, kde sa vyskytuje korozívny, oxidujúci a stlačený plyn.
- Miesta s veľmi vysokou (neštandardnou) prašnosťou.
- Miesta s nadmorskou výškou – 20 m pod úrovňou hladiny mora alebo miesta s nadmorskou výškou vyššou než 2000 m.

Umiestnenie prístroja

- Prístroj inštalujte na miesto, kde sa dá ľahko používať (pozri obrázok). Ak je prístroj umiestnený príliš nízko, mohla by sa pri umývaní podlahy doň dostať voda.
- Spodná časť prístroja musí byť aspoň 150 mm nad podlahou alebo nad inými objektmi, ktoré sú pod prístrojom.
- Strany prístroja by mali byť minimálne 50 mm od steny, najlepšie však vyhovuje odsadenie 150 mm pre ľahké povrchové čistenie a tiež možnosť prečítania údajov na výrobnom štítku.
Zároveň pri ponechaní menšieho odstupu od steny, najmä zrkadiel menej než 100 mm, môžu byť okolité predmety zasahované kvapkami striekajúcej vody.
- Prístroj neinštalujte na miesta, kde by doňho mohli narážať dvere alebo prechádzajúce osoby.
- Prístroj inštalujte na úplne rovnom povrchu steny.

Možnosti el. pripojenia prístroja

- Odporúčané pripojenie je cez el. zásuvku umiestnenú po bokoch prístroja vo vzdialenosti 20-30 cm. Zásuvka nesmie byť z dôvodu bezpečnosti umiestnená pod prístrojom, aby sa zabránilo vniknutiu vody do zásuvky pri manipulácii s odkvapovou nádobkou alebo pri jej prepĺnení a vytekaní vody cez prepád.
- Pre priame pripojenie použite na stene vopred nainštalovanú inštaláciu škatuľu bez krytu.
- Dosah napájacieho kábla, 100 cm na pravú a ľavú stranu.

 Celú elektrickú inštaláciu musí realizovať kvalifikovaná osoba v súlade s platnými miestnymi zákonmi a nariadeniami.

1. Pripojenie cez obyčajnú zásuvku

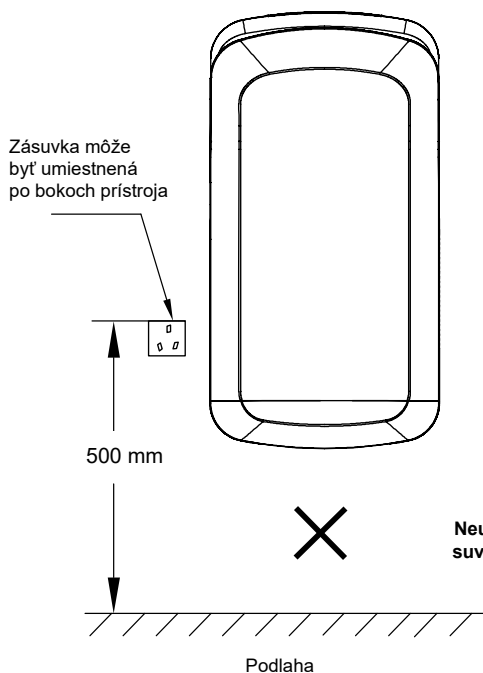

2. Priame pripojenie cez inštaláciu škatuľu

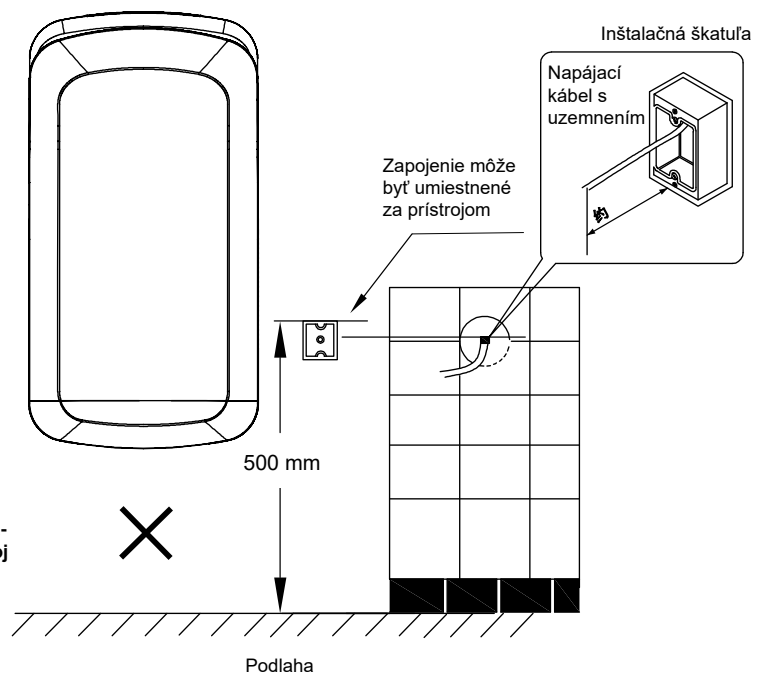

Inšalačné postupy

⚠ Použite jednofázový zdroj napájania 220V-240 V, striedavého prúdu. (Nepoužívajte zdroj napájania presahujúci +/-10 % od určených hodnôt).

⚠ Používajte napájací kábel s priemerom 2 až 2,5 mm². (Nesmiete použiť iné než 2 mm² až 2,5 mm² jednojadrové napájacie káble).

(Ak dĺžka napájacieho kábla presahuje 11 m, môže dôjsť k poklesu napätia, preto odporúčame použiť kábel s priemerom 2,5 mm²).

1

Montážny panel pripevnite na stenu pomocou 6 inšalačných skrutiek.

- Ak je stena pevná (betón, tehla), použite priložené alebo bežne dostupné hmoždinky
- Ak stena nie je pevná, pred inštaláciou ju spevnite, prípadne zvolte iné hmoždinky (chemické kotvy), s ohľadom na stav a vlastnosti steny. Na sadrokartónové a iné steny použite špeciálne, na to určené upevňovacie prvky.
- Preneste na stenu otvory priložením montážneho panelu a otvory bezpečnostných skrutiek vymerajte podľa nákresu, prípadne priamo označením pri zavesenom sušiči na už pripevnenú dosku alebo použitím papierovej šablóny.
- Pred konečným uchytením prístroja skontrolujte dotiahnutie skrutiek na inšalačnej doske a po zavesení prístroja poriadne dotiahnite dve spodné bezpečnostné skrutky.

Odporúčaná výška inšalačného panelu:

Muži	885 mm	Hendikepovaní	785 mm
Ženy	855 mm	Deti	685 mm

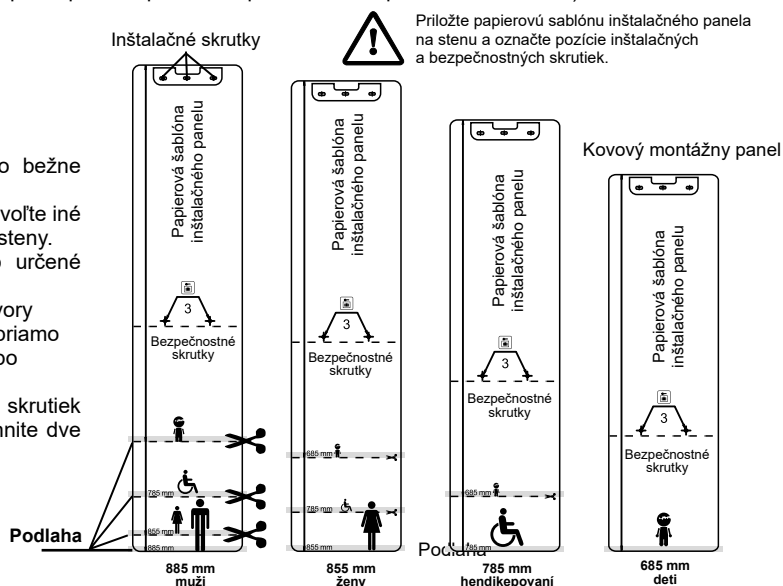

Pri inštalácii sušiča na stenu dbajte nato, aby bol zavesený zvisle podľa rovnováhy. Zároveň skontrolujte rovnosť steny podľa rovnováhy, a v prípade potreby montážny panel alebo sušič vypodložte. Keď sušič nebude vo zvislej polohe rovno, môže sa stať, že kvapkajúca voda nemusí stekať priamo do odkvapovej nádoby, ale na jej vrchnák a následne na podlahu.

2

Zavesenie prístroja na montážny panel

- (1) Po uchytení montážneho panelu na stenu zaveste sušič na montážny panel podľa nákresu.
- (2) Po zavesení sušiča na montážny panel zaistíte bezpečnostnými skrutkami naspedku sušiča. Použite bezpečnostné skrutky prechádzajúce cez spodnú časť prístroja za odkvapovou nádobkou v spodnej časti prístroja. Až teraz je prístroj pevne uchytený ku stene a zároveň zaistený pred odcudzením.
- (3) Zasuňte späť odkvapovú nádobku do prístroja.

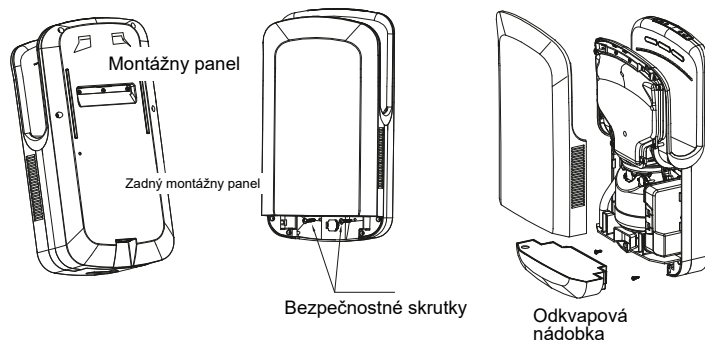

Poznámka: Prístroj musí byť inštalovaný s bezpečnostnými skrutkami, inak by mohlo dôjsť k jeho uvoľneniu, pádu na zem alebo odcudzeniu.

3

Zapojenie prístroja

- (1) Zapojenie do zásuvky.
 - Zásuvku umiestnite vedľa sušiča.
 - Koniec napájacieho kábla najprv zapojte do sušiča a druhý koniec do zásuvky.
- (2) Zapojenie do inšalačnej škatule
 - Ak ste zvolili skryté napájanie v stene za sušičom, prejdite na inšalačné postupy bod č. 4. str. 9.



V prípade, že neskôr pri údržbe a výmene vzduchových filtrov nebudete chcieť prístroj vyberať zo steny, odmontujte dve istiace skrutky predného krytu na zadnej strane prístroja, ktoré plnia funkciu anti-vandal, pozri kapitolu čistenie HEPA filtra na str. 5. Upozornenie: zapojenie napájania priamo do inšalačnej škatule musí vždy vykonať kvalifikovaná osoba.

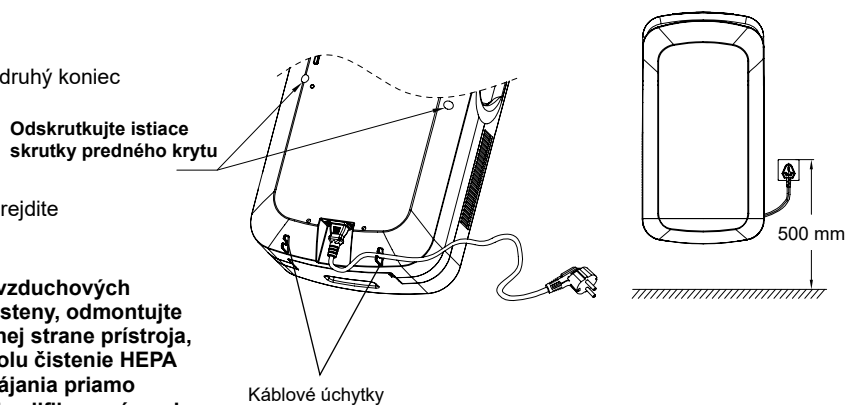

Inšalačné postupy

4

Umiestnenie inšalačnej škatule

Montážnu inšalačnú škatuľu osadíte na miesto inštalácie na stene (1 škatuľa bez krytu) a zapojte el. kábel (žltozelený je uzemňujúci vodič)



Celú elektrickú inštaláciu musí realizovať kvalifikovaná osoba v súlade s platnými miestnymi zákonmi a nariadeniami.

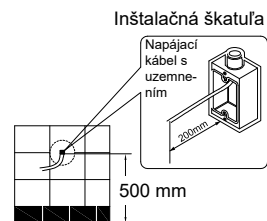

5

Napájací kábel

- Prívodný napájací kábel uštipnite v dostatočnej dĺžke.
- Odizolujte uzemňujúce a napájacie káble a zapojte do inšalačnej škatule.

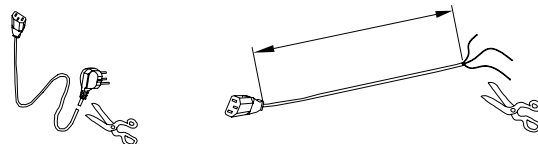

6

Zapojenie napájacieho kábla

- (1) Sušič zaveste na montážny panel.
- (2) Konektor prívodného napájacieho kábla zapojte do sušiča.
- (3) Uzemňujúce a napájacie káble zapojte do svorkovnice inšalačnej škatule.
- (4) Uťahnite skrutky vo svorkovnici, overte, či jednotlivé káble sú dostatočne uchytené.
- (5) Kábel zaistite do jednej z káblových úchytiak.



Celú elektrickú inštaláciu musí realizovať kvalifikovaná osoba v súlade s platnými miestnymi zákonmi a nariadeniami.

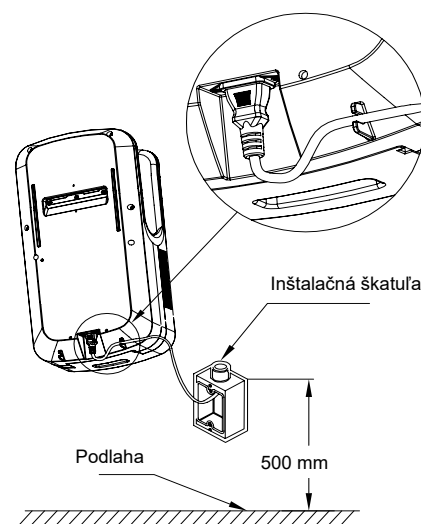

Skúšobná prevádzka

Krok	Kontrola	Výsledok
Zapnite istič / prúdový chránič		
Skontrolujte napätie v sieti	Je predpísané napätie AC 220-240 V v zásuvke alebo v inšalačnej škatuli.	
Prístroj zapnite do el. siete a na hlavnom ovládacom paneli zapnite sušič	Svieti kontrolka hlavného spínača a osvetlenie pracovného priestoru?	
Vložte ruky do pracovného priestoru	Prúdi vzduch, funguje ohrev?	
Skontrolujte upevnenie prístroja	Je prístroj pevne inšalovaný? Nedochádza k vibráciám alebo neštandardnému hluku?	

- Nezapínajte prístroj, ak v ňom máte ruky alebo sušiacia zóna nie je prázdna.
- Ak bliká kontrolka na hlavnom ovládacom paneli alebo prístroj nefunguje správne, vznikla chyba. Sušič vypnite a 40 sekúnd počkajte. Potom sušič opäť zapnite.

Poznámka: horný panel tlačidiel, kontroliek a symbolov je prekrytý matnou ochrannou fóliou. Túto podľa potreby odstráňte na dosiahnutie čistého vzhľadu.

Obsah balenia

Prístroj	1 ks
Montážny závesný panel.....	1 ks
5 mm hmoždinka	6 ks
4x25 mm samorezná skrutka	6 ks
Napájací kábel	1 ks
Návod na inštaláciu a používanie	1 ks

